

384p



384p



384p



385p

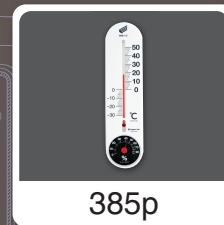

385p



386p



386p

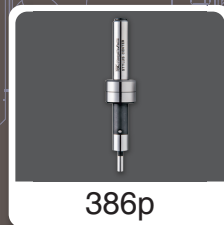

386p



386p



387p



387p

# 其他

## OTHERS



387p

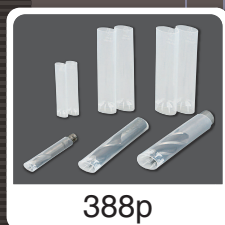

388p



388p



389p



389p



389p

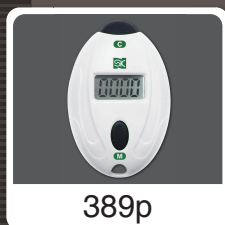

389p



389p

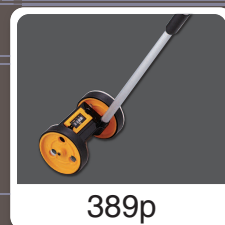

389p

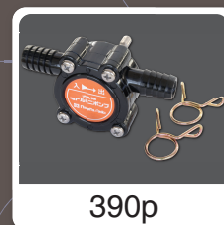

390p



391p



391p



392p



392p



393p



393p

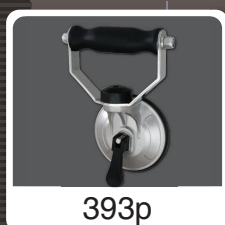

393p



393p

保护管理工具
配套工具
钻头保护盒
计数器
测量用品
电动工具
加工工具
吸盘式搬运工具

## 防锈袋 铁制物品用

ZERUST FILM FOR STEEL

使用后只要清除油脂，放进袋子里就能完成防锈工作！  
适用于一切铁制物品的保管。



- 用途**
- 铁制品保管用 气性防锈膜
  - 保管标准规，工具，铁制零件，模具等
- 特长**
- 不需要麻烦的上油等防锈处理
  - 使用后只要清除油脂，放进袋子里就能完成防锈工作，大幅度减轻日常的工作负担。
  - 通过袋子中慢慢产生的气体成分，有效防止生锈
  - 拥有能够与水蒸气相溶的成分特性，即使是在容易结露的环境下，也能发挥效力

商品代码	品号	袋子尺寸 (mm)	数量	JAN (4975846)
159991	SKZF-60135	宽度60×深度135	20	040724
159992	SKZF-90130	宽度90×深度130	10	040731
159993	SKZF-130200	宽度130×深度200	10	040748
159994	SKZF-200300	宽度200×深度300	10	040755

## 工具养护蜡

SMALL TOOL CLEANER

用于测量工具的除油和清洁！  
没有气味所以可以放心的使用。

保护管理用品

配套工具

钻头保护盒

计数器

测量用品

电动工具

加工工具

吸盘式搬运工具

- 用途**
- 用于测量工具的除油和清洁
- 成分**
- 碳氢溶剂
- 特长**
- 不伤害测量面和基准面
- 规格**
- 刺激性质：没有
  - 挥发性质：有
  - 液体性质：液体
- 分类**
- 第二石油类



STC-500



〈塑料瓶 (另售)〉

商品代码	品号	容量	JAN (4975846)
NEW 150705	STC-500	500mL	033047

塑料瓶 ●工具养护蜡专用的分装瓶

商品代码	品号	容量 (mL)	刻度 (mL)	外径 × 高度 (mm)	重量	JAN (4975846)
NEW 150695	PS-100	125	5	φ47 × 210	28g	685000
NEW 150696	PS-250	250	10	φ60 × 220	41g	685017
NEW 150697	PS-500	500	20	φ74 × 252	64g	685024



## 阶梯刻度式温湿度计 圆形

THERMO-HYGROMETER K Aidan

从远处就能一眼看清的大型数字和阶梯式刻度

根据放置场所决定的温度(湿度)  
带有辨别方便的标记贴纸

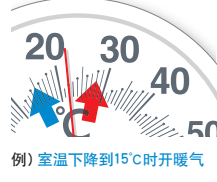

SK-1711KD

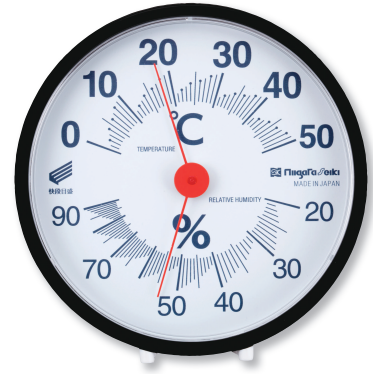

SK-1712KD

**用途** ● 管理温度和湿度

**材质** ● 本体: PS树脂  
● 罩壳: 亚克力树脂

**特长** ● 搭载高精度传感器  
● 根据放置场所决定的温度(湿度)带有辨别方便的标记贴纸  
● 室内用/壁挂, 放置型兼用

**规格** ● 温度计: 双金属片式EX温度传感器/精度 $\pm 1^{\circ}\text{C}$  (-20~+40°C)  
● 湿度计: 双材料式湿度传感器/精度 $\pm 3\%RH$  (35~75%RH 常温下)

商品代码	品号	本体颜色	宽度×厚度 (mm)	重量	JAN (4975846)
111355	SK-1711KD	白	φ120×30	91g	665446
111356	SK-1712KD	黑			665453



## 阶梯刻度式温湿度计 竖形

THERMO-HYGROMETER K Aidan

从远处就能一眼看清的大型数字和阶梯式刻度

根据放置场所决定的温度(湿度)  
带有辨别方便的标记贴纸

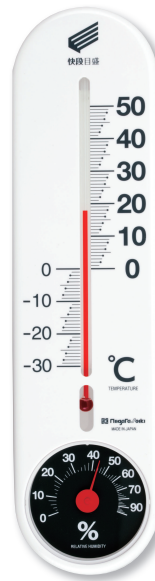
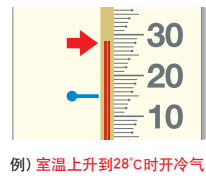

SK-1721KD

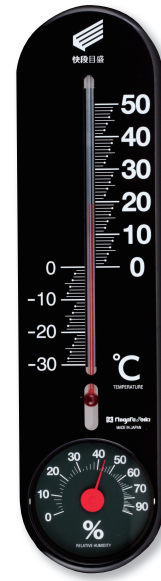

SK-1722KD

**用途** ● 管理温度和湿度

**材质** ● 本体: PS树脂  
● 罩壳: 亚克力树脂

**特长** ● 搭载高精度传感器  
● 根据放置场所决定的温度(湿度)带有辨别方便的标记贴纸  
● 室内用/壁挂

**规格** ● 温度计: 玻璃管式温度计 精度 $\pm 1^{\circ}\text{C}$  (-10~+40°C)  
● 湿度计: 双材料式湿度传感器 精度 $\pm 3\%RH$  (35~75%RH 常温下)

商品代码	品号	本体颜色	长度×宽度×厚度 (mm)	重量	JAN (4975846)
111357	SK-1721KD	白	295×75×20	90g	665460
111358	SK-1722KD	黑			665477

保护管理  
工具

配套工具

钻头  
保护盒

计数器

测量用品

电动工具

加工工具

吸盘式  
搬运工具



## 中心触针

STYLUS CENTER

定位杆、最高精度抛光处理。



SR-10



SR-104



SR-104L



SR-102



## 尺寸图

单位: mm

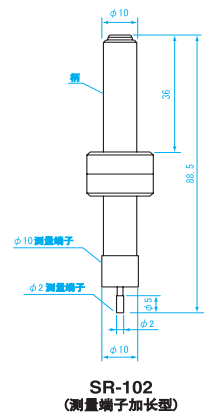
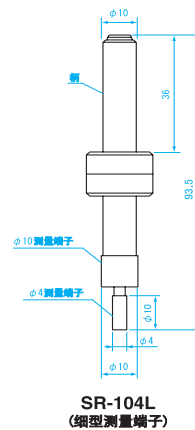
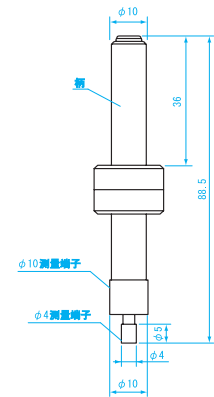
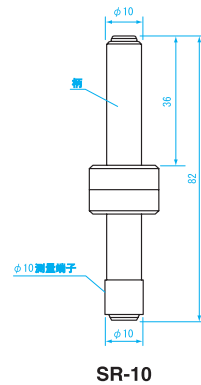

保护管理用品

配套工具

钻头保护盒

计数器

测量用品

电动工具

加工工具

吸盘式搬运工具

- 用途** ● 高精度 X·Y 轴芯的检查测量定位
- 材质** ● 高碳素轴承钢
- 特长** ● 可以检出 2 μm 以内的基础位置  
● 精度的基础工作面研磨处理  
● 检查测量一般用, NC 铣床, MC 的原点位置, 其它精密基础位置  
● 将测量端子接触加工物端面便可定出位置

商品代码	品号	测量端子 (mm)	柄径 (mm)	X·Y 重复精度	适应转速 (min <sup>-1</sup> )	重量	JAN (4975846)
013310	SR-10	φ10	10	±2 μm	450 ~ 600	55g	013100
013314	SR-104	φ4×5·φ10	10	±2 μm	450 ~ 600	56g	013117
013320	SR-104L	φ4×10·φ10	10	±2 μm	450 ~ 600	57g	013148
013325	SR-102	φ2×5·φ10	10	±2 μm	450 ~ 600	56g	013155



## 加工机器基础位置定位工具

TOOL POINT GAUGE

### Z轴的基础位置。



TP-50

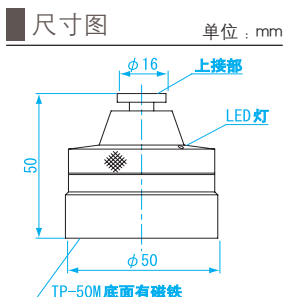

用途 • 高精度位置检出定位工具

材质 • 合金工具钢

特长 • 光感应快速找出0点（通电性）  
• 一般用，NC铣床、加工中心等的一般公差到精密公差等的0点基础设定

电源 • LR44（锂电池）测试用附属2个

商品代码	品号	表示尺寸 (mm)	测量精度 (mm)	重复精度	测量压
013205	TP-50	50	$50^{+0.005}_0$	$\pm 1\mu\text{m}$	2.5N
013206	TP-50M	50	$50^{+0.005}_0$	$\pm 1\mu\text{m}$	2.5N

冲程	磁铁吸着力	重量	JAN (4975846)
3mm	—	300g	013018
3mm	29N	300g	013025

## 指针式基础位置定位工具

TOOL POINT GAUGE WITH DIAL GAUGE

### 指针式、简单显示Z轴的0点基准！



尺寸图 单位：mm

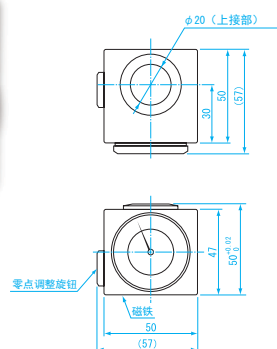

用途 • 指针式检出定位工具

材质 • 测量面：SKD11  
• 本体：机械构造用碳素钢

特长 • 根据指针式量表的显示，方便工具的0点基础设定。  
• 底面有磁铁

商品代码	品号	表示尺寸 (mm)	测量精度 (mm)	重复精度	测量压	指针式表的目量 (mm)
013207	DTP-50M	50	$50^{+0.02}_0$	$\pm 10\mu\text{m}$	5N以下	0.01

冲程	磁铁吸着力	重量	JAN (4975846)
2mm	100N	840g	013032

## 铣床划线器

POINT MASTER WITH CARBIDE TIP

### 最适合铣床划线作业！有更换芯。



K2-32

K2-20

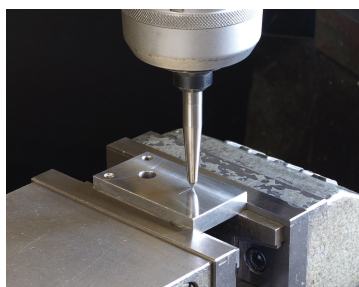

尺寸图 单位：mm

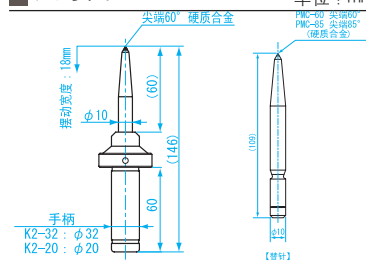

用途 • 铣床用划线工具

材质 • 本体：划线针：碳素工具钢  
• 尖端：硬质合金

特长 • 轻轻紧固在铣床的主轴铣削夹头上，简单的完成高精度划线作业  
• 标准附属品的划线针的前端角度是60°

规格 • 滑动宽度：18mm  
• 弹簧压力：10mm 弹簧压缩到3.5 ~ 4N  
• 同心度：0.02mm  
• 正确的进给速度：145 ~ 150mm/min（钢材）

商品代码	品号	尖端角度	全长 (mm)	针径 (mm)	重量	JAN (4975846)
013420	K2-32	60°	146	10	510g	013223
013425	K2-20	60°	146	10	280g	013230
013421	PMC-60(替针)	60°	109	10	58g	013254
013422	PMC-85(替针)	85°	109	10	54g	013261

其他

OTHERS

保护管理工具

配套工具

钻头保护盒

计数器

测量用品

电动工具

加工工具

吸盘式搬运工具



## 铣刀保护外套

SAFETY CAP FOR ENDMILLS

保管重要的铣刀刀具。

- 用途 • 保护铣刀刀具
- 材质 • 聚丙烯
- 特长 • 因为是透明盒子、容易管理识别铣刀刀具
  - 方便适合保管保护配套工具铣刀刀具
  - 构造安心不容易滑落



商品代码	品号	适合径轴 (mm)	全长 (mm)	保护长度 (mm)	1套装	重量	JAN (4975846)
111130	AMS-06	6	40	35	内装100个	60g	680180
111131	AMS-08	8			内装100个	80g	680197
111132	AMS-10	10	70	63	内装100个	180g	680203
111133	AMS-12	12			内装100个	210g	680210
111134	AMS-16	16	110	100	内装50个	250g	680227
111135	AMS-20	20			内装50个	350g	680234
111136	AMS-25	25	150	130	内装50个	380g	680241
111137	AMS-32	32			内装20个	400g	680258
111138	AMS-42	42	190	165	内装20个	700g	680265
111139	AMS-55	55			内装20个	950g	680272

## 钻头收纳台

DRILL BIT CASE

快速寻找方便使用!

保护管理用品

配套工具

钻头保护盒

计数器

测量用品

电动工具

加工工具

吸盘式搬运工具

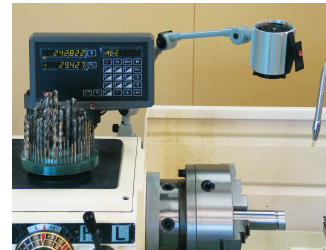

- 用途 • 收纳铁工钻头用
- 材质 • 塑料
- 特长 • 标注有钻头规格方便寻找，容易整理
  - 转盘式方便取出，收纳

收纳尺寸

R-113	1.0~10.0 (0.1间隔)	1.0 1.1 1.2 1.3 ~9.8 9.9 10.0	91个	计100个
	其它尺寸	10.5 10.9 11.0 11.5 11.9 12.0 12.5 12.9 13.0	9个	

商品代码	品号	类型	商品尺寸 (mm)	重量	JAN (4975846)
013010	R-113	回转式	直径180×高82	300g	648012



## 计数器

COUNTER

绝不会把数字数错!

- 用途 • 对于产品数量, 交通数量, 人员数量等各种各样数量的确认
- 材质 • 钢材  
• 塑料 (C-4PC)
- 特长 • 按一下按钮记录为一个数字, 根据用途选择种类  
• 4 位数表示
- 电源 • DC-4WS : LR44 × 2 个 (测试用附属一个)



C-4B



C-4H



C-4PC



DC-4WS

商品代码	品号	类型	重量	JAN (4975846)
151740	C-4B	台式	77g	673014
151741	C-4H	手持型	53g	673021
151742	C-4PC	PC制	33g	673069
151744	DC-4WS	数显	45g	673045



## 距离测量器

ROAD COUNTER

转动便能简单地测量距离! 附支持直立的支架很方便。

■ 最大测量距离 : 9999.9m / 最小表示 : 10cm

- 用途 • 建筑工地 · 道路工地的测量距离, 土地测量运动场整理。
- 特长 • 将车轮放在地面转动起来便能简单地测量距离  
• 附支持直立的方便支架  
• 方便收纳, 搬运肩挎包



附收纳包



商品代码	品号	最小表示	最大测量距离	读数	测量误差	全长	重量	JAN (4975846)
111226	RM-4	10cm	9999.9m	1行: 10cm 表示 4行: m 表示	0.15% 以内	535 ~ 1065mm	590g	673144



## 距离测量器

ROAD COUNTER

转动便能简单地测量距离! 2 个车轮可以更安定测量。

■ 最大测量距离 : 999.99m / 最小表示 : 1cm

- 用途 • 建筑工地 · 道路工地的测量距离, 土地测量运动场整理
- 特长 • 将车轮放在地面转动起来便能简单地测量距离  
• 附支持直立的方便支架  
• 方便收纳, 搬运肩挎包



附收纳包



商品代码	品号	最小表示	最大测量距离	读数	测量误差	全长	重量	JAN (4975846)
111227	RM-3MW	1cm	999.99m	2行: cm 表示 3行: m 表示	0.15% 以内	500 ~ 1030mm	480g	673151

保护管理  
工具

配套工具

钻头  
保护盒

计数器

测量用品

电动工具

加工工具

吸盘式  
搬运工具

## 迷你泵

MINI PUMP (OPERATED BY A STANDARD ELECTRIC HAND DRILL)

长期畅销品。电钻转瞬变成给排水泵！

采用 6 角轴接口可轻松安装在电钻工具，或是气动式接口工具上使用可能。

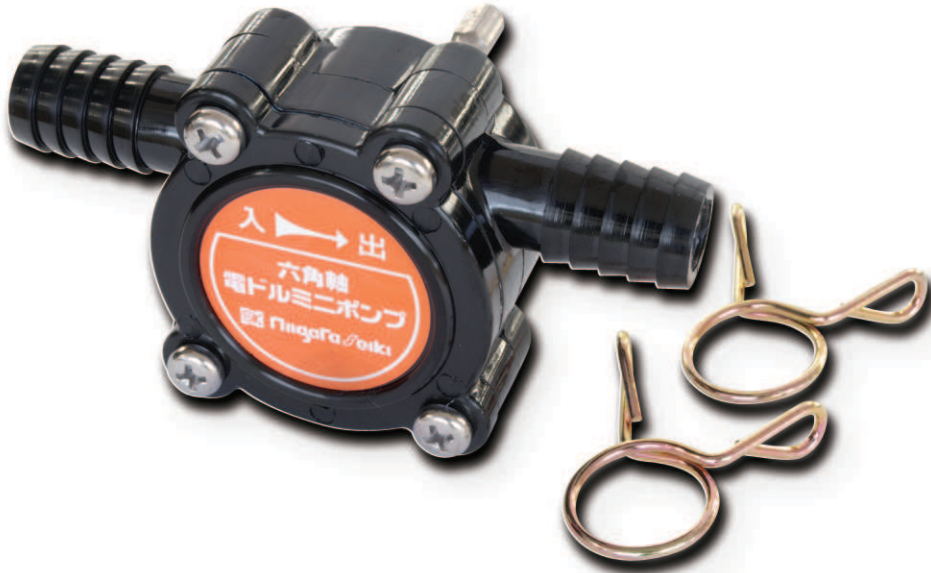

安装在电动打孔机上



可以抽水到 2 楼



保护管理用品

配套工具

钻头保护盒

计数器

测量用品

电动工具

加工工具

吸盘式搬运工具



■ 用途 ● 水，污水等的输送以及给，排水

■ 材质 ● 本体：塑料  
● 转子：丁腈橡胶

■ 特长 ● 安装在电钻上使用，全自动式，耐腐蚀，耐油泵

■ 规格 ● 管内径：15mm  
● 总扬程：12m  
● 排水量：10 ~ 12L/min  
● 适宜旋转速度：1600min<sup>-1</sup>  
● 适宜温度：5 ~ 50℃  
● 有夹头轴径（传动轴）：6.35mm  
● 附属品：管捆带 2 个

## 尺寸图

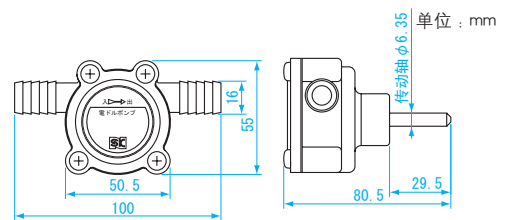

商品代码	品号	附夹具轴（轴）	重量	JAN (4975846)
011771	RDP-01	六角形 对边 6.35mm	160g	524996





## 阶梯刻度式金属探测器

NAIL FINDER K AidAN

探测隐藏在墙壁里的墙底，附带转动钩子的功能。

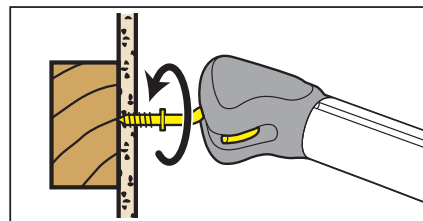

附带能简单转动钩子的转钩器

用途 • 探测墙底

材质 • 本体：ABS 树脂  
• 针：SWAP材料(氟涂层)

特长 • 指定防火构造 石膏板 2 张粘在一起的施工也能对应最大探查深度为 35mm  
• 针：SWAP 材料（氟涂层）  
• 墙壁的厚度能够一目了然，刻度环 + 阶梯刻度  
• 让针能够垂直刺入的稳定板 & 附带不易损伤墙壁的保护贴纸  
• 附带 2 支替换针

商品代码	品号	最大探查深度 (mm)	针径 (mm)	本体长度 (mm)	重量	JAN (4975846)
111351	P-11HKD	35mm	约φ0.6	161	40g	532946



## 阶梯刻度式金属探测器

NAIL FINDER K AidAN

探测隐藏在墙壁里的墙底，附带吸钉子的功能。

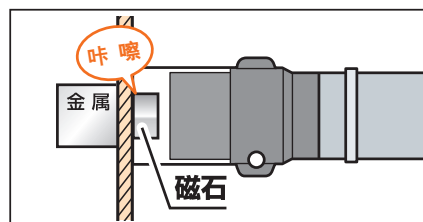

附带探测金属墙底的吸钉子的功能。

用途 • 探测墙底

材质 • 本体：ABS 树脂  
• 针：SWAP材料(氟涂层)

特长 • 指定防火构造 石膏板 2 张粘在一起的施工也能对应最大探查深度为 35mm  
• 摩擦小且不易弯曲、氟涂层探测针  
• 墙壁的厚度能够一目了然，刻度环 + 阶梯刻度  
• 让针能够垂直刺入的稳定板 & 附带不易损伤墙壁的保护贴纸  
• 附带 2 支替换针



探测墙底

商品代码	品号	最大探查深度 (mm)	针径 (mm)	本体长度 (mm)	重量	JAN (4975846)
111352	P-11NKD	35mm	约φ0.6	160	40g	532953

## 螺丝攻 T 型棘轮式扳手

T-HANDLE RATCHET TAP WRENCH

方便螺丝攻作业的棘轮式。



RTH-M

尺寸图

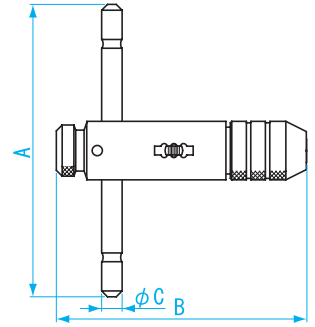

单位：mm

品号	A	B	C
RTH-M	100	85	7
RTH-L	120	110	8

- 用途** ● 螺丝攻作业的螺旋钳
- 材质** ● 本体：构造用碳素钢  
● 夹盘：粉末冶金
- 特长** ● 容易使用的 T 型手柄  
● 单手可以作业  
● 狭窄的场所也可以简单的作业  
● 可以左右，固定 3 种切换

商品代码	品号	规格	形式 使用范围	重量	JAN (4975846)
013002	RTH-M	M	M3 ~ M8	200g	012318
013003	RTH-L	L	M8 ~ M12	330g	012325

## 固定式螺丝攻扳手

TAP WRENCH

一般用螺丝攻扳手。



TRS-1

尺寸图

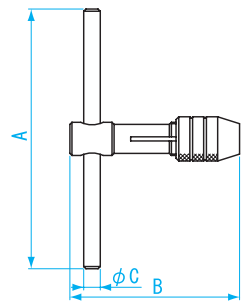

单位：mm

品号	A	B	C
TRS-1	94	60	6
TRS-2	103	74	6
TRS-3	124	90	8

- 用途** ● 螺丝攻作业的螺旋钳
- 材质** ● 构造用碳素钢
- 特长** ● 容易使用的 T 型手柄  
● 单手可以作业  
● 狭窄的场所也可以简单的作业

商品代码	品号	形式 使用范围	重量	JAN (4975846)
012995	TRS-1	M3 ~ M6	90g	636019
012996	TRS-2	M4 ~ M10	130g	636026
012997	TRS-3	M8 ~ M12	210g	636033

保护管理  
用品

配套工具

钻头  
保护盒

计数器

测量用品

电动工具

加工工具

吸盘式  
搬运工具



# 吸盘式工具

SUCTION LIFTER



其他

OTHERS

利用吸盘构造的搬运工具。有把手容易搬运，方便搬运玻璃。



SL-A20



SL-B25



SL-A30



SL-W40



保护管理  
工具

配套工具

钻头  
保护盒

计数器

测量用品

电动工具

加工工具

吸盘式  
搬运工具



**用途** • 适合搬运没有把手的平板物，钢板材料

**特长** • 搬动把手有很强的吸力  
• 没有把手不容易搬运、吸着不容易徒手拿的物品、有把手容易搬运

商品代码	品号	吸引面 (mm)	最大耐重	重量	JAN (4975846)
160200	SL-A20	φ 123	20kg	340g	422841
160201	SL-A30	φ 123	30kg	480g	422858
160202	SL-B25	φ 115	25kg	820g	422865
160203	SL-W40	φ 123×2	水平方向 40kg / 垂直方向 80kg	1230g	422872

MEMO

A large grid of dashed lines for taking notes, covering most of the page.